

---

*Comfort-Aire*®

**Century**®

---

**MANUAL DEL CONTROL  
REMOTO**

**Aires acondicionados de  
climatización**

**Modelo**

**Serie B-VMH18, 24AV-1**

**NOTA IMPORTANTE:**

Gracias por comprar nuestro aire acondicionado.

Antes de instalar o utilizar su nuevo aire acondicionado,  
lea este manual con atención.

Asegúrese de guardar este manual para referencia futura.

---

517.787.2100

# Índice

<b>Especificaciones del control remoto .....</b>	<b>03</b>
<b>Uso del control remoto .....</b>	<b>04</b>
<b>Botones y funciones .....</b>	<b>05</b>
<b>Indicadores de la pantalla del control remoto .....</b>	<b>09</b>
<b>Cómo usar las funciones básicas .....</b>	<b>10</b>
<b>Cómo usar las funciones avanzadas .....</b>	<b>13</b>

## Especificaciones del control remoto

<b>Modelo</b>	RG10G(D2)/BGEFU1, RG10G1(D2)/BGEFU1, RG10G2(D2)/BGEFU1, RG10G3(D2)/BGEFU1, RG10F(D2)/BGEF, RG10F1(D2)/BGEF, RG10F2(D2)/BGEFU1, RG10F3(D2)/BGEFU1
<b>Tensión nominal</b>	3 V (Pilas secas R03/LR03 × 2)
<b>Alcance de recepción de la señal</b>	8 m
<b>Temperatura ambiente</b>	-5 °C~60 °C(23 °F~140 °F)

### Guía de inicio rápido

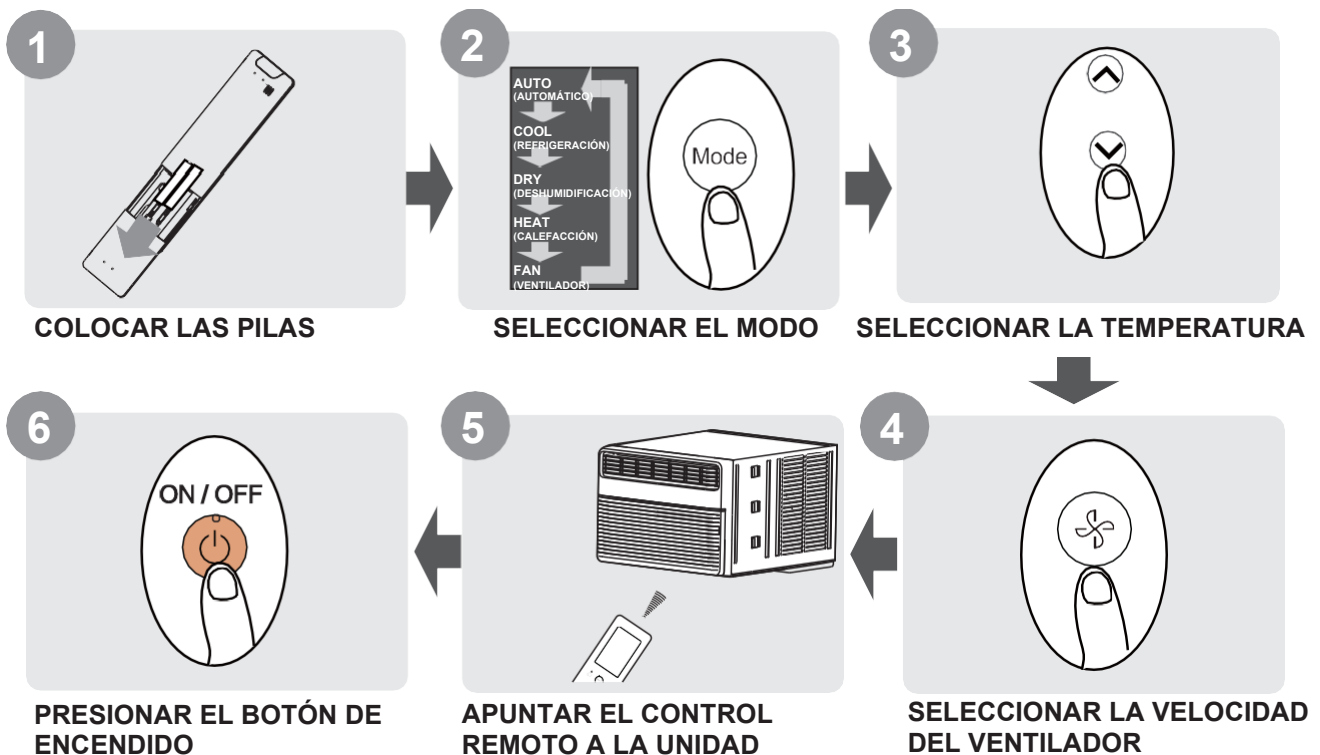

### ¿NO SABE PARA QUÉ SIRVE UNA FUNCIÓN?

Consulte las secciones "Cómo usar las funciones básicas" y "Cómo usar las funciones avanzadas" de este manual para obtener una descripción detallada sobre cómo usar el aire acondicionado.

### NOTA ESPECIAL

- Los diseños de los botones de su unidad pueden diferir ligeramente del ejemplo que se muestra aquí.
- Si la unidad interior no cuenta con una función concreta, presionar el botón de esa función en el control remoto no tendrá ningún efecto.
- Si hay grandes diferencias entre el "Manual del control remoto" y el "MANUAL DEL USUARIO" en lo que respecta a la descripción de una función, prevalecerá la descripción del "MANUAL DEL USUARIO".

## Uso del control remoto

### Insertar y cambiar las pilas

Este aire acondicionado puede incluir dos pilas (algunas unidades). Coloque las pilas en el control remoto antes de usarlo.

1. Deslice la tapa de la parte trasera del control remoto hacia abajo, lo que le permitirá ver el compartimento para las pilas.
2. Inserte las pilas y preste atención a que los polos (+) y (-) coincidan con los símbolos del interior del compartimiento.
3. Vuelva a colocar la tapa de las pilas en su lugar.

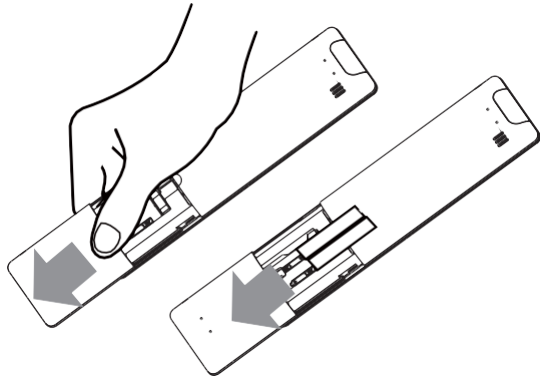

### ! NOTAS SOBRE LAS PILAS

Para que el rendimiento del producto sea óptimo:

- No utilice pilas usadas junto con nuevas, ni pilas de diferentes tipos.
- No deje las pilas dentro del control remoto si no tiene pensado usar el dispositivo durante más de dos meses.



### DESECHO DE LAS PILAS

No deseche las pilas como residuos municipales sin clasificar. Consulte las leyes locales para obtener información sobre cómo hacerlo de manera adecuada.

### CONSEJOS PARA EL USO DEL CONTROL REMOTO

- El control remoto debe utilizarse a no más de 8 metros de la unidad
- La unidad emitirá un sonido cuando reciba la señal del control remoto.
- Las cortinas, otros materiales y la luz solar directa pueden interferir con el receptor de señales infrarrojas.
- Retire las pilas si no usará el control remoto durante más de dos meses.

### NOTAS SOBRE EL USO DEL CONTROL REMOTO

El dispositivo puede cumplir con las normativas de su país.

- En Canadá, debe cumplir con CAN ICES-3(B)/NMB-3(B).
- En EE. UU., este dispositivo cumple con la sección 15 de las normas de la FCC. El funcionamiento está sujeto a las siguientes dos condiciones:
  - (1) Este dispositivo no causará interferencias perjudiciales.
  - (2) Este dispositivo debe aceptar cualquier interferencia recibida, incluidas las que puedan provocar un funcionamiento no deseado.

Este equipo ha sido probado y cumple con los límites de un dispositivo digital de clase B, de conformidad con la sección 15 de las normas de la FCC. Estos límites están diseñados para brindar protecciones razonables contra las interferencias perjudiciales en una instalación residencial. Este equipo genera, utiliza y puede irradiar energía de radiofrecuencia y, si no se instala ni se utiliza según las instrucciones, puede causar interferencias perjudiciales para las comunicaciones por radio. Sin embargo, no se garantiza que no se produzcan interferencias en una instalación determinada. Si este equipo genera interferencias perjudiciales en la recepción de radio o televisión, lo cual podrá determinarse al encender y apagar el equipo, se recomienda que el usuario intente corregir las interferencias mediante al menos una de las siguientes medidas:

- Cambie la antena receptora de posición o de lugar. Aumente el espacio de separación entre el equipo y el receptor.
- Conecte el equipo a un tomacorriente de un circuito diferente al que está conectado el receptor.
- Si necesita ayuda, consulte al distribuidor o a un técnico de radio o televisión experimentado.
- Los cambios o las modificaciones no aprobados por la parte responsable del cumplimiento podrían anular los derechos del usuario para utilizar el equipo.

## Botones y funciones

Antes de comenzar a usar su nuevo aire acondicionado, asegúrese de familiarizarse con el control remoto. A continuación, se proporciona una breve introducción al control remoto. Para obtener instrucciones sobre cómo utilizar su aire acondicionado, consulte la sección “**Cómo usar las funciones básicas**” de este manual.

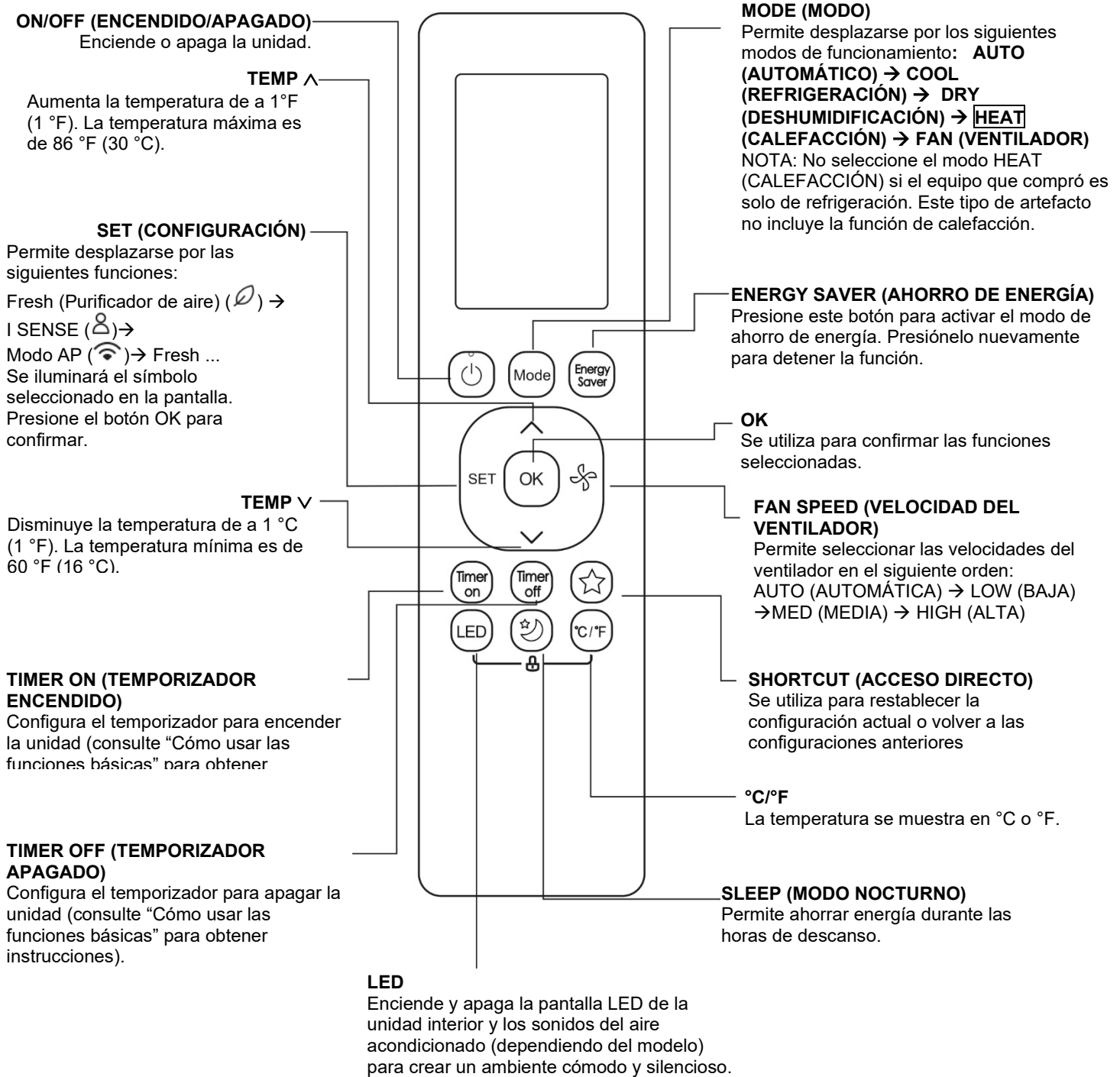

**Modelo:** RG10G(D2)/BGEFU1 (la función de purificador de aire no está disponible) RG10G1(D2)/BGEFU1

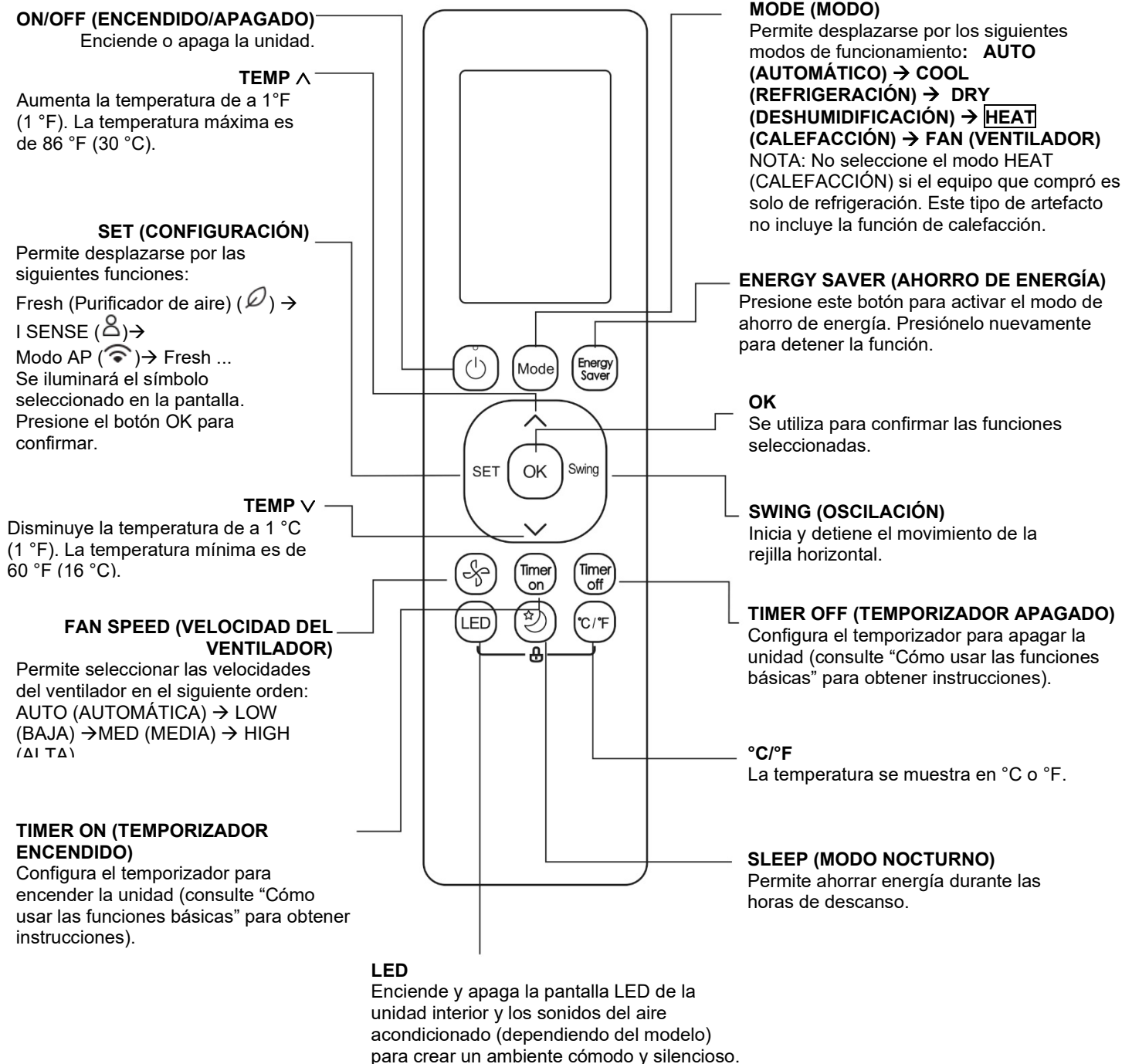

**Modelo:** RG10G2(D2)/BGEFU1 (la función de purificador de aire no está disponible) RG10G3(D2)/BGEFU1

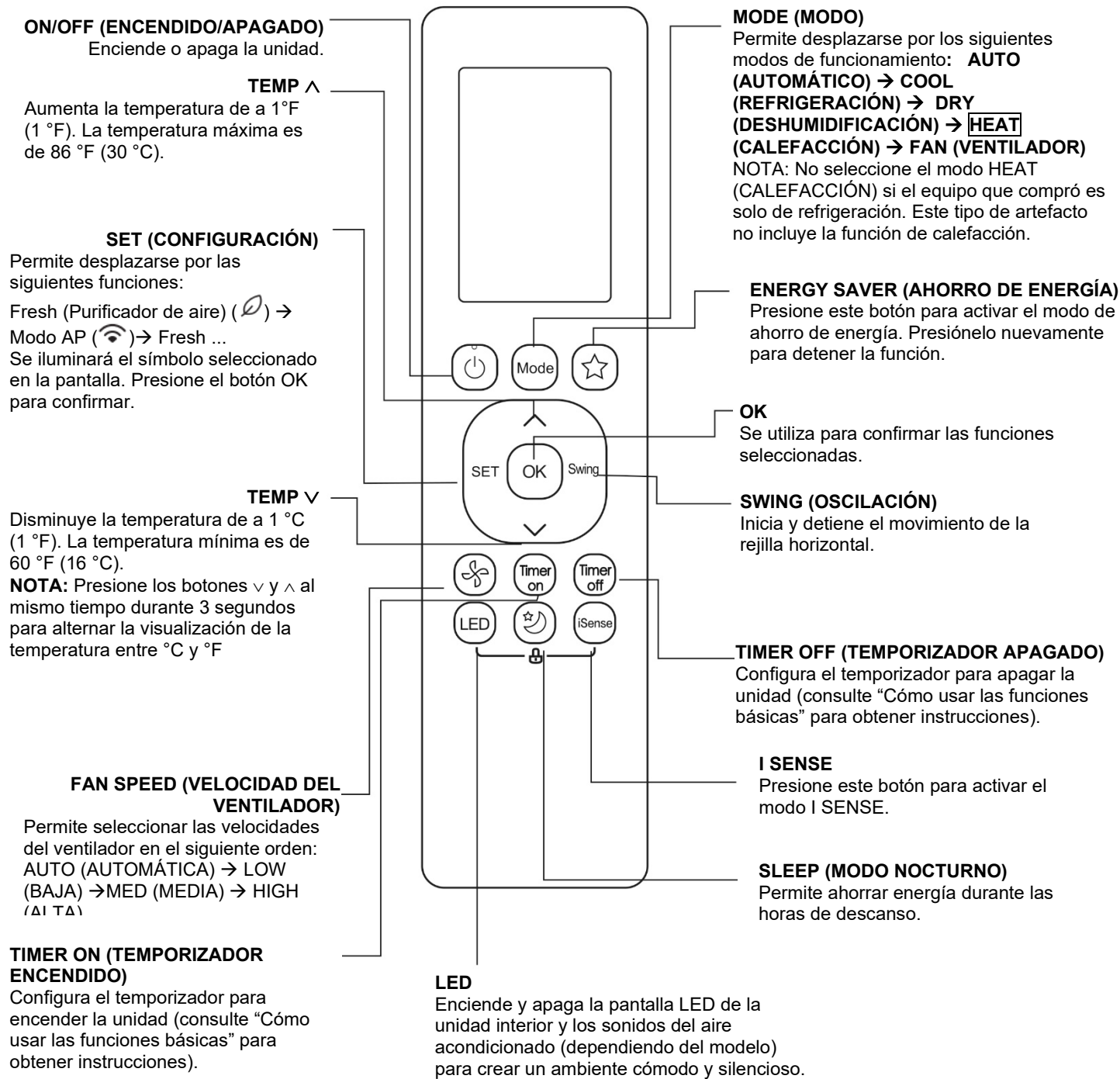

**Modelo:** RG10F(D2)/BGEF (la función de purificador de aire no está disponible) RG10F1(D2)/BGEF

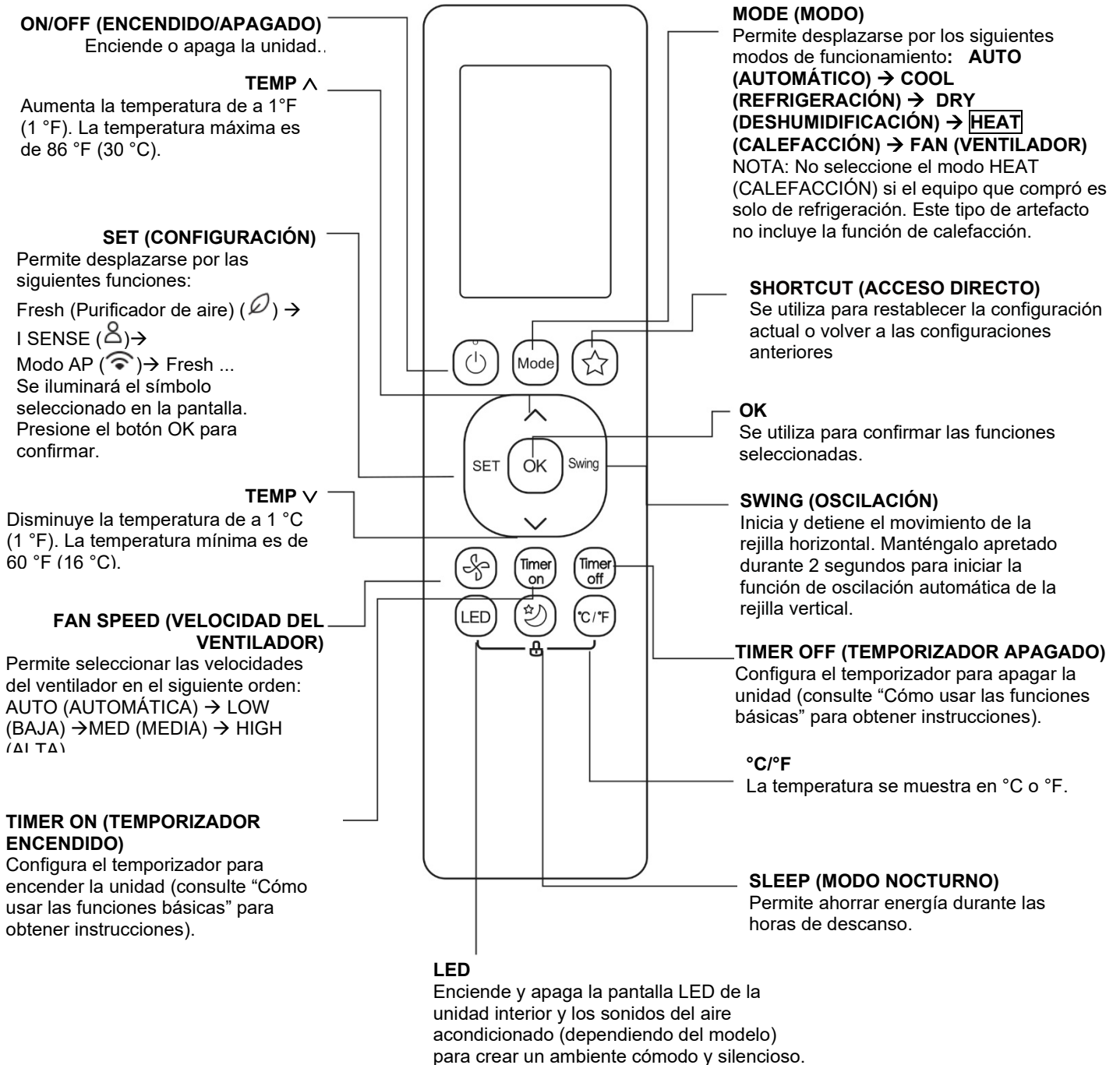

**Modelo:** RG10F2(D2)/BGEFU1 (la función de purificador de aire no está disponible) RG10F3(D2)/BGEFU1

## Indicadores de la pantalla del control remoto

Cuando el control remoto está encendido, se muestra la siguiente información.

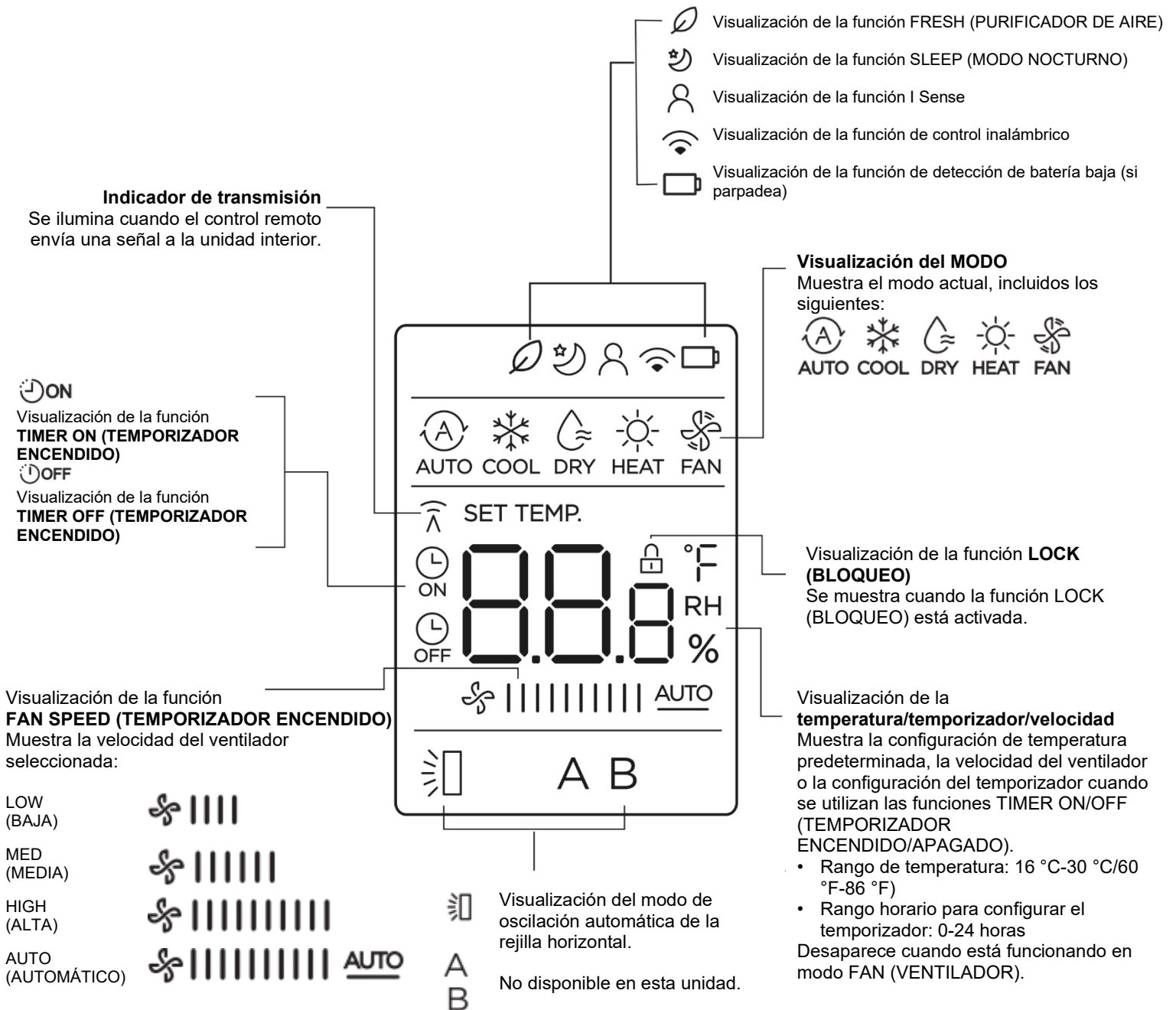

La velocidad del ventilador no puede regularse si está funcionando en modo AUTO (AUTOMÁTICO) o DRY (DESHUMIDIFICACIÓN).

**Nota:**

En la figura se muestran todos los indicadores a fines de clarificar la explicación. Sin embargo, durante el funcionamiento real, solo se muestran en pantalla los indicadores de las funciones pertinentes.

## Cómo usar las funciones básicas

### Funcionamiento básico

¡ATENCIÓN! Antes de utilizar la unidad, asegúrese de que esté conectada y de que haya suministro de energía eléctrica en la red.

### CONFIGURACIÓN DE LA TEMPERATURA

El rango de temperaturas de funcionamiento de la unidad varía entre 60 °F y 86 °F (entre 16 °C y 30 °C).

Puede aumentar o disminuir la temperatura definida de a 1 °F (1 °C).

### Modo AUTO (AUTOMÁTICO)

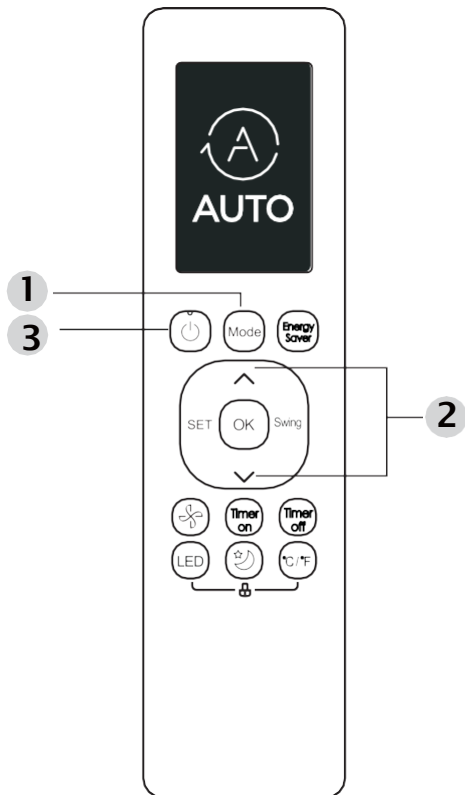

En el modo AUTO (AUTOMÁTICO), la unidad seleccionará automáticamente la función COOL (REFRIGERACIÓN), FAN (VENTILADOR) o HEAT (CALEFACCIÓN), según la temperatura que se haya definido.

1. Presione el botón **MODE (MODO)** y seleccione **AUTO (DESHUMIDIFICACIÓN)**.
2. Configure la temperatura deseada con el botón **TEMP ▲** o **TEMP ▼**.
3. Presione el botón **ON/OFF (ENCENDIDO/APAGADO)** para encender la unidad.

**NOTA:** La función FAN SPEED (VELOCIDAD DEL VENTILADOR) no se puede configurar en el modo AUTO (AUTOMÁTICO).

### Modo COOL (REFRIGERACIÓN)

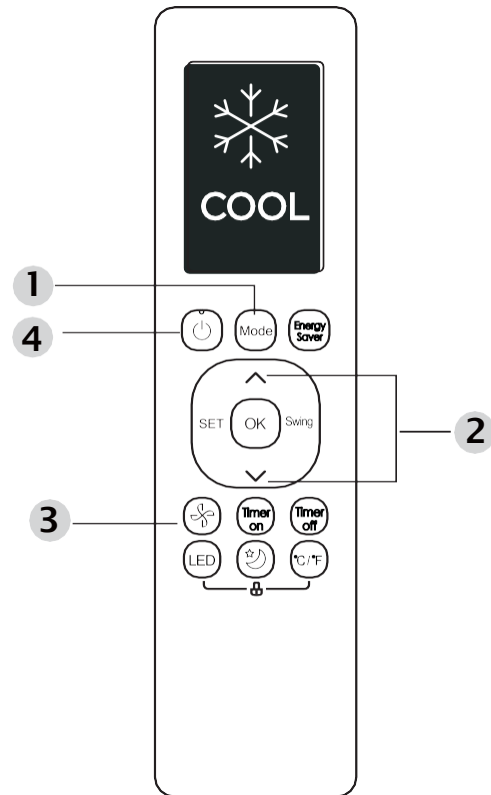

1. Presione el botón **MODE (MODO)** para seleccionar el modo **COOL (REFRIGERACIÓN)**.
2. Configure la temperatura deseada con el botón **TEMP ▲** o **TEMP ▼**.
3. Presione el botón **FAN (VENTILADOR)** para seleccionar la velocidad del ventilador: AUTO (AUTOMÁTICA), LOW (BAJA), MED (MEDIA), HIGH (ALTA).
4. Presione el botón **ON/OFF (ENCENDIDO/APAGADO)** para encender la unidad.

### Modo DRY (DESHUMIDIFICACIÓN)

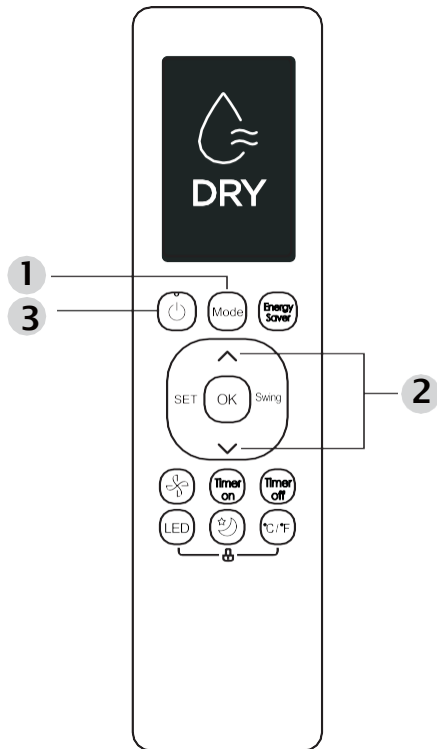

1. Presione el botón **MODE (MODO)** y seleccione **DRY (DESHUMIDIFICACIÓN)**.
2. Configure la temperatura deseada con el botón **TEMP ▲** o **TEMP ▼**.
3. Presione el botón **ON/OFF** (ENCENDIDO/APAGADO) para encender la unidad.

**NOTA:** La función FAN SPEED (VELOCIDAD DEL VENTILADOR) no se puede cambiar en el modo DRY (DESHUMIDIFICACIÓN).

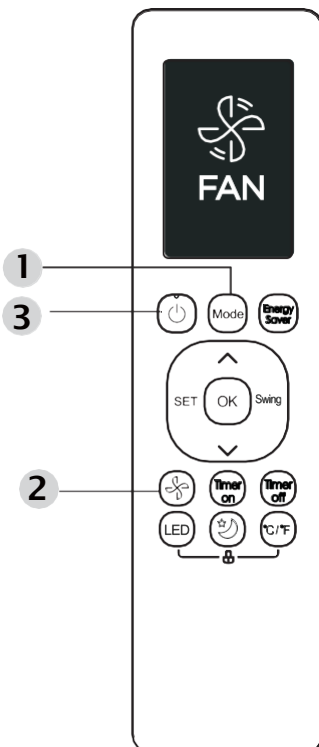

### Modo HEAT (CALEFACCIÓN)

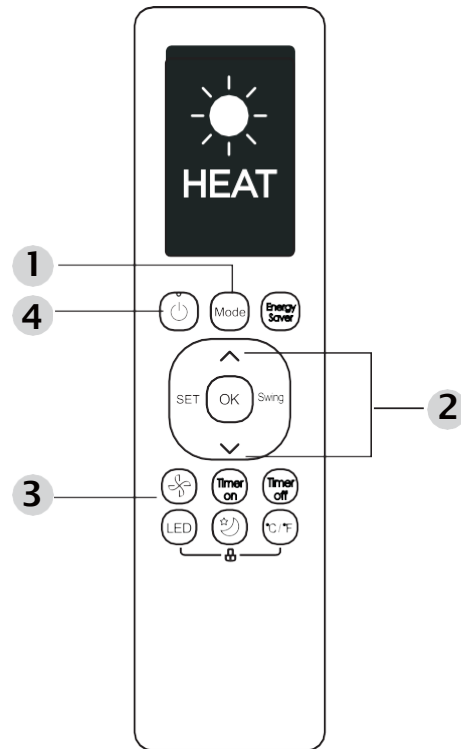

1. Presione el botón **MODE (MODO)** para seleccionar el modo **HEAT (CALEFACCIÓN)** (**REFRIGERACIÓN**).
2. Configure la temperatura deseada con el botón **TEMP ▲** o **TEMP ▼**
3. Presione el botón **FAN (VENTILADOR)** para seleccionar la velocidad del ventilador: **AUTO (AUTOMÁTICA)**, **LOW (BAJA)**, **MED (MEDIA)**, **HIGH (ALTA)**.
4. Presione el botón **ON/OFF** (ENCENDIDO/APAGADO) para encender la unidad.

**NOTA:** Si la temperatura exterior baja, el rendimiento de la función **HEAT (CALEFACCIÓN)** de su unidad puede verse afectado. En estos casos, recomendamos usar este aire acondicionado junto con otros aparatos de calefacción.

### Modo FAN (VENTILADOR)

1. Presione el botón **MODE (MODO)** y seleccione el modo **FAN (VENTILADOR)**.
2. Presione el botón **FAN (VENTILADOR)** para seleccionar la velocidad del ventilador: **AUTO (AUTOMÁTICA)**, **LOW (BAJA)**, **MED (MEDIA)**, **HIGH (ALTA)**.
3. Presione el botón **ON/OFF** (ENCENDIDO/APAGADO) para encender la unidad.

**NOTA:** No puede configurar la temperatura en el modo **FAN (VENTILADOR)**. En la pantalla LCD del control remoto no se mostrará la temperatura.

## Configuración del TEMPORIZADOR

**TEMPORIZADOR ENCENDIDO/APAGADO):** Configure la cantidad de tiempo después del cual la unidad se encenderá o apagará automáticamente.

### Configuración de TIMER ON (TEMPORIZADOR APAGADO)

Presione el botón TIMER ON (TEMPORIZADOR ENCENDIDO) para iniciar la secuencia de tiempo de encendido.



Presione varias veces el botón para subir o bajar la temperatura y configure el tiempo deseado después del cual se encenderá la unidad.



Apunte el control remoto a la unidad y espere un segundo a que se active TIMER ON (TEMPORIZADOR ENCENDIDO).



### Configuración de TIMER OFF (TEMPORIZADOR APAGADO)

Presione el botón TIMER OFF (TEMPORIZADOR APAGADO) para iniciar la secuencia de tiempo de apagado.



Presione varias veces el botón para subir o bajar la temperatura y configure el tiempo deseado después del cual se apagará la unidad.

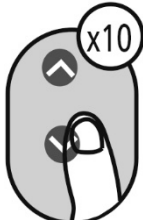

Apunte el control remoto a la unidad y espere un segundo a que se active TIMER OFF (TEMPORIZADOR APAGADO).

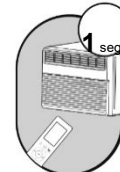

### NOTA:

1. Cuando configure TIMER ON (TEMPORIZADOR ENCENDIDO) o TIMER OFF (TEMPORIZADOR APAGADO), el tiempo aumentará de a 30 minutos cada vez que presione el botón, hasta llegar a las 10 horas. Después de las 10 horas, y hasta 24, aumentará de a 1 hora. (Por ejemplo, presione 5 veces el botón para llegar a 2,5 horas, y 10 veces para llegar a 5 horas). El temporizador se revertirá a 0,0 después de las 24.
2. Configure el temporizador en 0,0 para cancelar cualquiera de las dos funciones.

### Configuración de TIMER ON (TEMPORIZADOR ENCENDIDO) y TIMER OFF (TEMPORIZADOR APAGADO) (ejemplo)

En ambas funciones, tenga en cuenta que los períodos que configura se refieren a las horas posteriores a la hora actual.

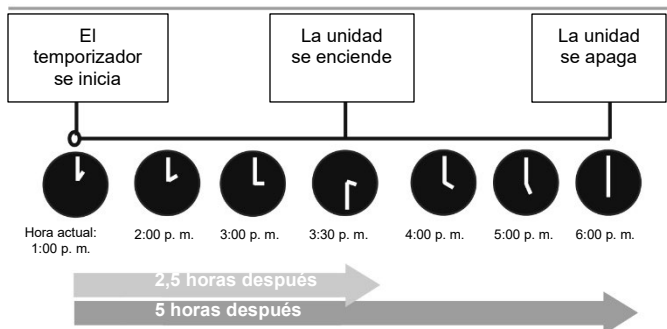
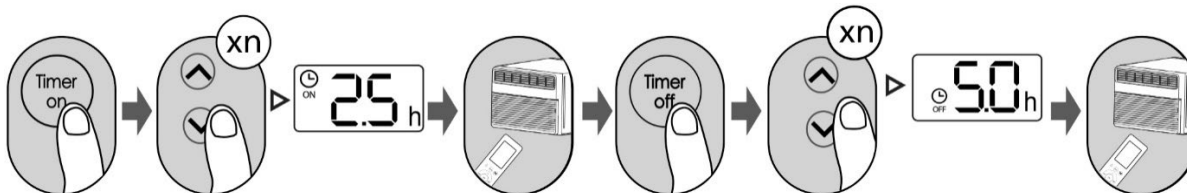

Ejemplo: Si actualmente es la 1:00 p. m. y ajustamos el temporizador como se describió en los pasos anteriores, la unidad se encenderá 2,5 horas más tarde (3:30 p. m.) y se apagará a las 6:00 p. m.

## Cómo usar las funciones avanzadas

### Función SWING (OSCILACIÓN) (algunos modelos)

Presione el botón SWING (OSCILACIÓN).

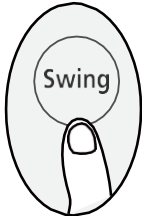

Cuando presiona el botón SWING (OSCILACIÓN), la rejilla horizontal comienza a oscilar hacia arriba y hacia abajo automáticamente.

Presiónelo nuevamente para desactivarla.

### Función ENERGY SAVER (AHORRO DE ENERGÍA) (algunos modelos)

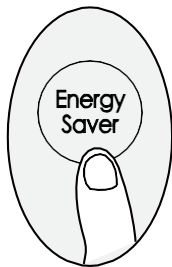

Presione el botón ENERGY SAVER (AHORRO DE ENERGÍA) para activar esta función.

Esta función está disponible en los modos COOL (REFRIGERACIÓN), DRY (DESHUMIDIFICACIÓN) y AUTO (AUTOMÁTICO).

### Función SHORTCUT (ACCESO DIRECTO)

Presione el botón SHORTCUT (ACCESO DIRECTO).



Presione este botón con el control remoto encendido. El sistema volverá automáticamente a la configuración anterior, lo que incluye el modo de funcionamiento, la temperatura definida, el nivel de velocidad del ventilador y la función SLEEP (MODO NOCTURNO), si estaba activada.

Si presiona el botón durante más de dos segundos, el sistema restablecerá automáticamente la configuración de funcionamiento actual, lo que incluye el modo de funcionamiento, la temperatura definida, el nivel de velocidad del ventilador y la función SLEEP (MODO NOCTURNO), si estaba activada.

### °C/°F (algunos modelos)

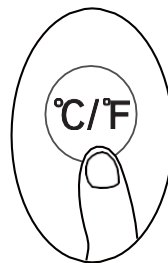

Si presiona este botón, se alternará la visualización de la temperatura entre °C y °F.

**LED DISPLAY (PANTALLA LED)**

Presione el botón LED.

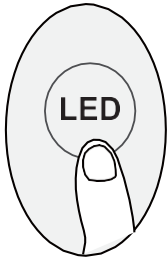

Presione este botón para activar o desactivar la pantalla en la unidad interior.

**Función SLEEP**

Presione el botón SLEEP.



La función SLEEP (MODO NOCTURNO) se utiliza para disminuir el consumo de energía mientras duerme (y no necesita la misma configuración de temperatura para estar cómodo). Esta función solo se puede activar con el control remoto.

Consulte la sección “Configuración del modo nocturno” en el Manual del usuario para obtener más detalles.

**Nota:** La función SLEEP (MODO NOCTURNO) no está disponible en los modos FAN (VENTILADOR) ni DRY (DESHUMIDIFICACIÓN).

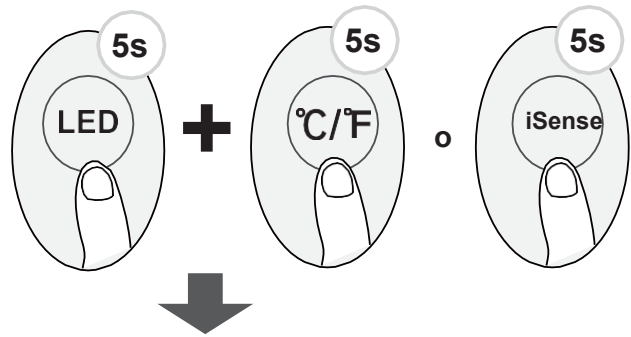
**Función LOCK (BLOQUEO)**

Presione los botones **LED** y **°C/°F** (botón **iSense** en algunos modelos) al mismo tiempo durante más de 5 segundos para activar la función LOCK (BLOQUEO). Ninguno de los botones responderá, salvo que vuelva a presionarlos durante dos segundos para desactivar el bloqueo.

## Función SET (BLOQUEO)

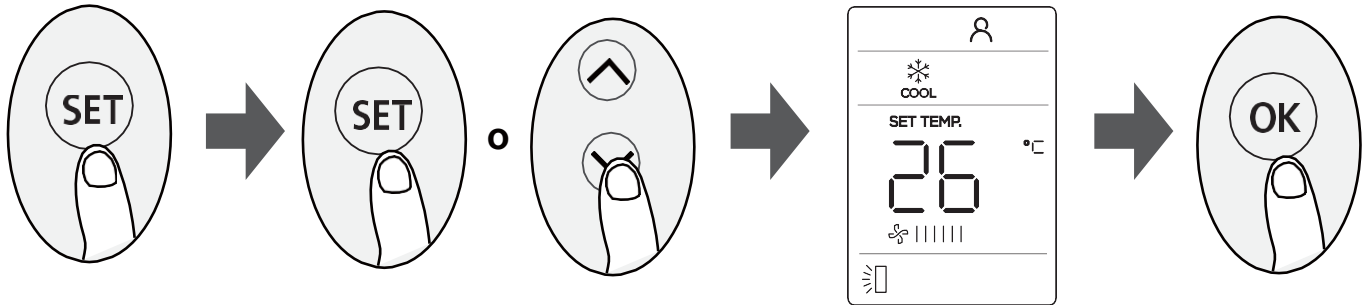

- Presione el botón SET (CONFIGURACIÓN) para ingresar el modo de funcionamiento, luego presione el mismo botón o el botón TEMP ∨ o TEMP ∧ para seleccionar la función deseada. Se iluminará el símbolo seleccionado en la pantalla. Presione el botón OK para confirmar.
- Para cancelar la función seleccionada, repita los pasos anteriores.
- Presione el botón SET (CONFIGURACIÓN) para desplazarse por las siguientes funciones: Fresh (Purificador de aire) (🍃) → I SENSE\* (👤) → Modo AP (📶)  
[\*]: Si su control remoto incluye el botón I SENSE, no puede utilizar el botón SET (CONFIGURACIÓN) para seleccionar dicha función.

### Función FRESH (PURIFICADOR DE AIRE) (🍃) (algunas unidades) :

Cuando se activa la función FRESH, el ionizador/filtro de plasma (según el modelo) recibe energía y elimina el polen y las impurezas del aire.

### Función I SENSE (👤):

La función I SENSE permite que el control remoto mida la temperatura en su ubicación actual y envíe la señal al aire acondicionado cada tres minutos. Cuando utiliza los modos AUTO (AUTOMÁTICO), COOL (REFRIGERACIÓN) o HEAT (CALEFACCIÓN), medir la temperatura ambiente desde el control remoto (en lugar desde la unidad interior misma) le permitirá al aire acondicionado optimizar la temperatura a su alrededor y asegurar el máximo confort.

### Función AP (📶) (algunas unidades):

Elija el modo AP para configurar el equipo mediante una red inalámbrica. En algunas unidades, no funciona si se presiona el botón SET (CONFIGURACIÓN). Para activar el modo AP, presione el botón LED 7 veces en 10 segundos.

---

*Debido a la mejora continua de los productos, es posible que las especificaciones y dimensiones se sometan a cambios y correcciones sin notificación previa y sin contraer nuevas obligaciones. El encargado de la instalación es responsable de determinar la aplicación y la idoneidad del uso de un producto.*

*Además, tiene la responsabilidad de verificar los datos dimensionales en el producto mismo antes de comenzar a preparar la instalación.*

*Los programas de incentivo y descuento tienen requisitos precisos en cuanto al rendimiento y la certificación del producto. Todos los productos cumplen con las normas vigentes a la fecha de su fabricación; sin embargo, las certificaciones no se mantienen necesariamente durante toda la vida útil del producto.*

*Por lo tanto, es responsabilidad del solicitante determinar si un modelo específico reúne los requisitos para estos programas de incentivo o descuento.*

*Comfort-Aire*®  Century®